

БИОМЕТРИЧЕСКИЙ КОНТРОЛЛЕР ОПТИМУС SKF-010

Краткое руководство пользователя

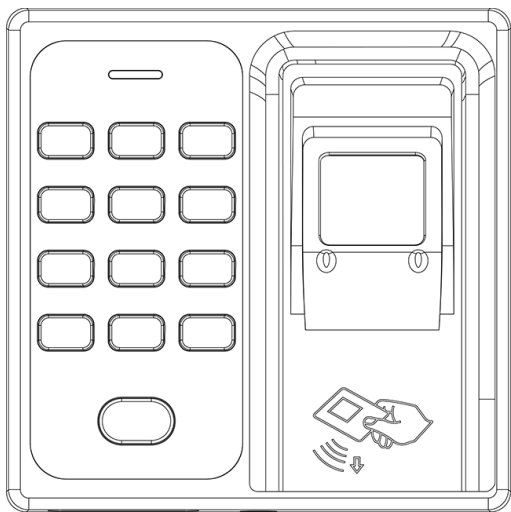

1. Описание устройства и установка

Описание модели



№	Функции
1	Считыватель отпечатков пальцев
2	Считыватель карт
3	Кодонаборная панель
4	Тампер вскрытия
5	Датчик открытия двери/дв. звонок
6	Реле управления замком(Н.О./ Н.З.)
7	Подключение контроллеров по Weigand 26

Условия эксплуатации

Условия эксплуатации
Температура экспл-ии: -20°C+50°C
Влажность: 95%
Входное напряжение: 12В / DC
Ток режима ожидания: <60mA
Максимальный ток: <180mA

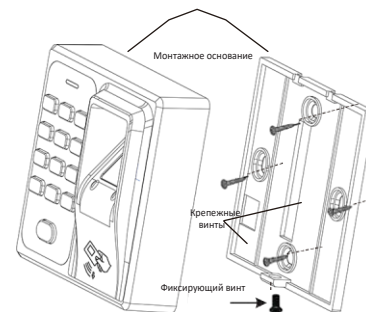

2. Ввод отпечатков пальцев

Рекомендуемые отпечатки пальцев к добавлению: указательный, средний или безымянный. Не рекомендуемые отпечатки к добавлению: большой палец или мизинец.

1 - Верное положение :

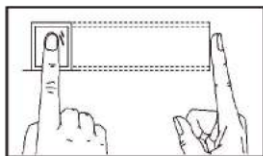

Нажатие на поверхность считывания должно быть равномерным

2 - Неверное положение :



Неплотное прилегание



Не по центру



Палец развернут



Низкая позиция

Просьба производить ввод отпечатков корректно, при несоблюдении рекомендаций эффективность считывания может быть снижена

3. Схемы подключения и интерфейсы



СХЕМА ПОДКЛЮЧЕНИЯ ВАРИАНТ №2



4. Работа администратора

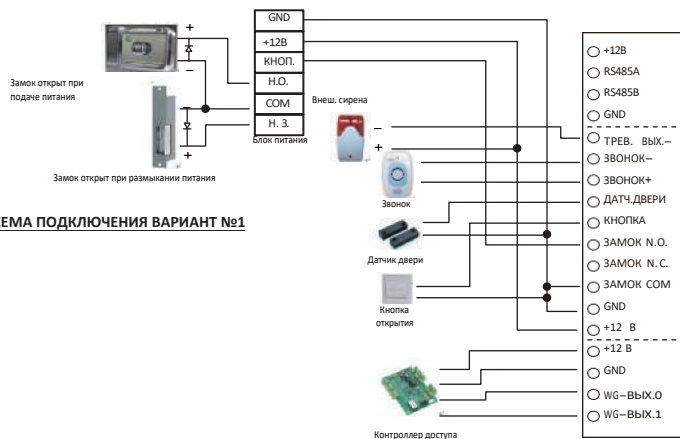
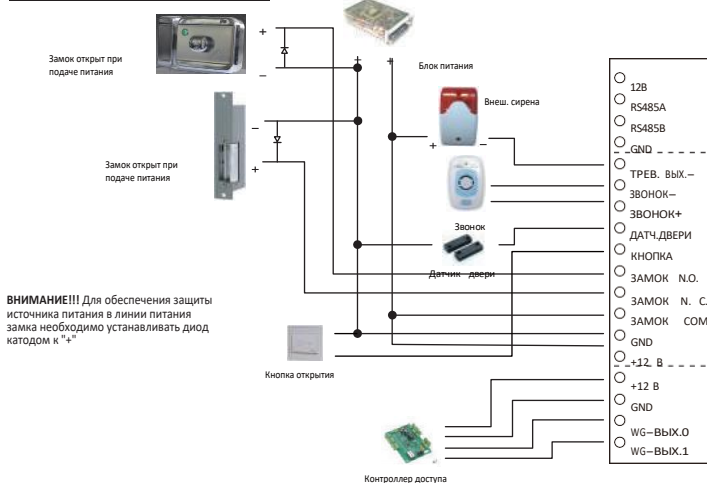
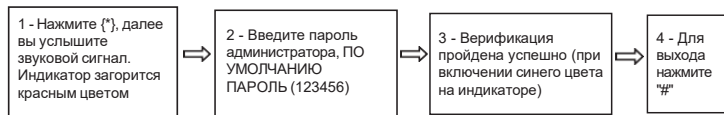

Примечание: после успешной верификации, Вы можете зарегистрировать нового администратора, старый пароль при этом будет утерян

4.1 Регистрация администратора

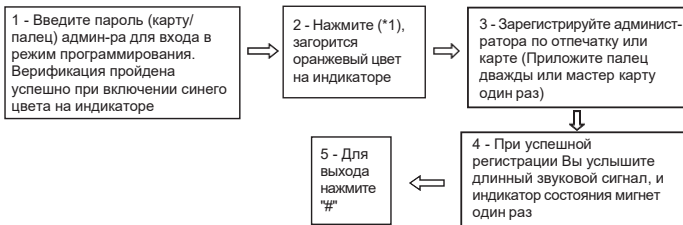

ПРИМЕЧАНИЕ!!!

- 1 - Максимальное количество администраторов в системе не может превышать 5-ти.
- 2 - При достижении максимального количества администраторов, добавление нового будет автоматически приводить к удалению первой записи.

4.2 Утеря пароля администратора

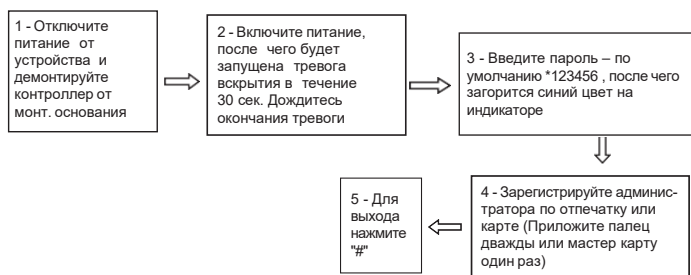

-4-

5. Добавление пользователей



5.1 Регистрация пользователей

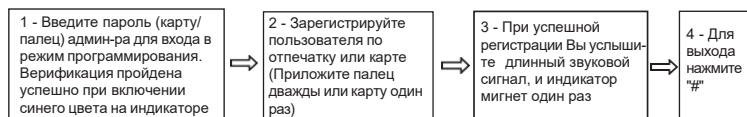

5.2 Регистрация пользователей по номеру ID

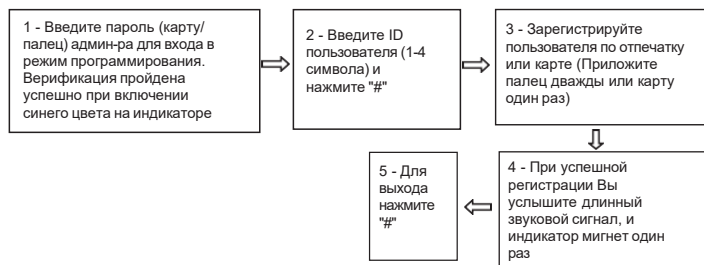

6. Операции пользователей

6.1 Верификация пользователей по карте или отпечатку



6.2 Верификация пользователей по паролю

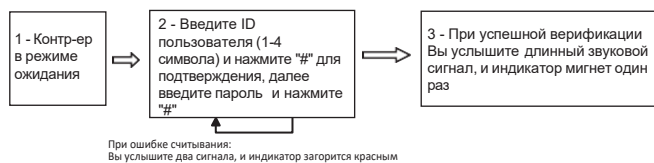

-5-

7. Удаление пользователей



7.1 Удаление пользователя

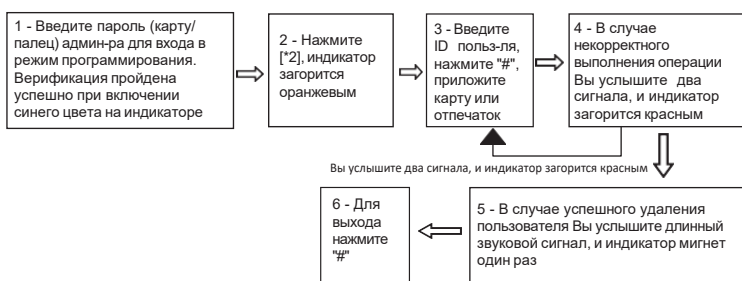

7.2 Удаление всех пользователей



8. Системные настройки контроллера

8.1 Системные настройки

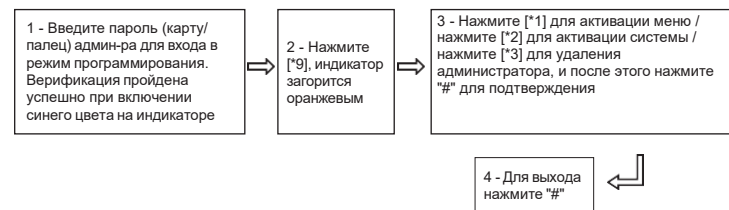

-6-

8.2 Настройка задержки реле замка

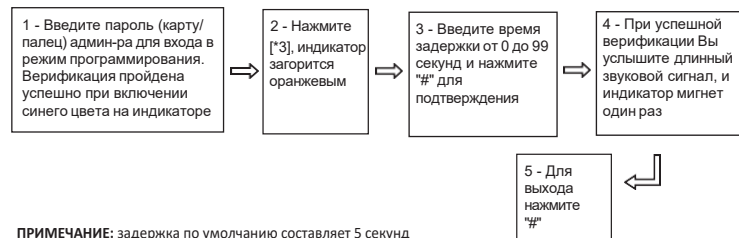

ПРИМЕЧАНИЕ: задержка по умолчанию составляет 5 секунд

8.3 Настройка датчика двери

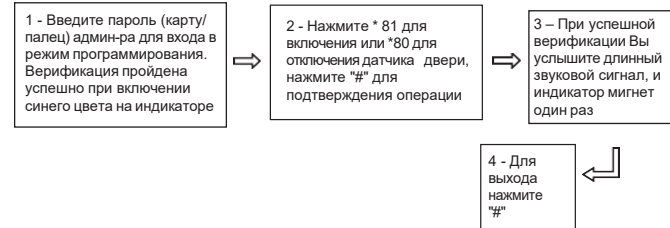

9. Комплектность

Описание	Описание	Кол-во	Примечание
Контроллер		1	
Коробка		1	
Дюбеля	4x28 мм	4	для крепления
Саморез крепления	4x28 мм	4	для крепления
Диод	1n4007	2	

-7-